

Varenummer: 12867000020860
Beskrivelse: KLEE-coil 867 000 020.860
M2 Messing

Mål

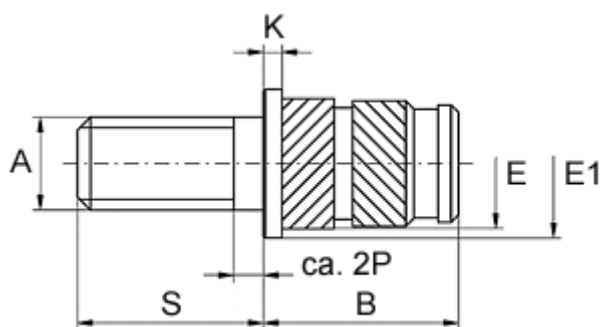

Anbefalet huldia. W +0,1	= 3.2
Flangediameter E1	= 4.8
Flangehøjde K	= 0.6
Mindsteafstand til kant W	= 2.0
Monteringslængde B	= 4.6
Stiftlængde S	= 16
Udvendig diameter E	= 3.6
Udvendigt gevind A	= M2x0,4